

1. DÉTAILS DE LA COMMANDE

ID client UNYQ

Prosthétiste

Réf. de l'utilisateur

Précédent Cover UNYQ

Commentaires

2. PRODUIT

Remplissez les détails du produit sur la page correspondante.

FLEX - p. 2

p. 3

p. 5

p. 6

FIRM - p. 2

3. MESURE

Choisissez la méthode préférée pour prendre les mesures et les images du produit sélectionné. Suivez les instructions et remplissez les mesures demandées.

CustomFit

QuickFit

KneeFit

OneFit

Manuel TF - p. 7

Manuel TT - p. 8

Numérisation TF - p. 9

Numérisation TT - p. 10

Numérisation TF - p. 11

Détails communs

Prothèse	TF	TT
-----------------	----	----

Matériau	Flex	Firm
-----------------	------	------

Design		
---------------	--	--

Fixation	Aimants & Fast-clamp	Vis & C-Clamp
-----------------	----------------------	---------------

Réduction de la taille	0%	5%	10%
-------------------------------	----	----	-----

Couleurs	Global	
	Avant	Arrière
	Base	Détail

Détails **FLEX**

Finition	Brillant
	Satiné

Extras	Gravure
---------------	---------

Détails **FIRM**

Finition	Brillant
	Mate

Extras	Gravure
	Vinyle
	Protecteur de genoux (TF)

Prothèse	TF	Matériau	Firm
Design	U	Finition	Satiné
Fixation à la prothèse	C-Clamp (Vis)	Fixation avant/arrière	Aimants

Genou	C-Leg
	3R80
	Genium
	Kenevo
	Quattro
	Rheo XC
	Allux
	3R85 Dynion

Couleurs	Ö 1
	OB 0
	OB 2
	OB 4
	OB 12
	White
	Grey
	Black
	Blue

Taille	S
	L

Couleurs



Informations sur les tailles



C-Leg 4

S L

Longueur du tube (X)	112 mm	220 mm
Longueur du cover	38 cm	47,8 cm

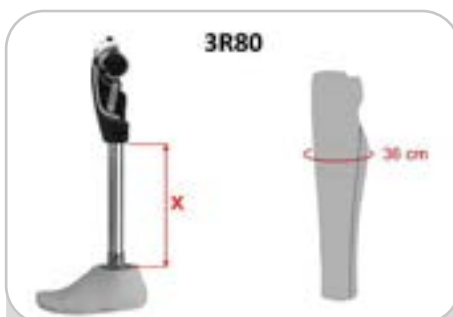

3R80

S L

Longueur du tube (X)	177 mm	280 mm
Longueur du cover	38 cm	47,7 cm

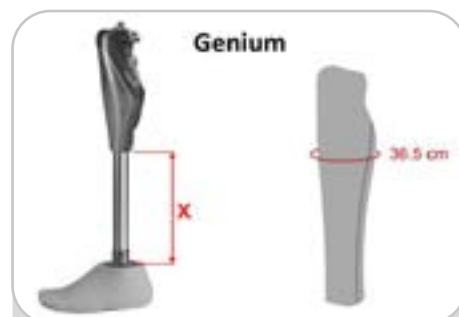

Genium

S L

Longueur du tube (X)	112 mm	220 mm
Longueur du cover	38 cm	47,6 cm



Kenevo

S L

Longueur du tube (X)	127 mm	220 mm
Longueur du cover	38 cm	46 cm



Quattro

S L

Longueur du tube (X)	179 mm	248 mm
Longueur du cover	38 cm	44 cm



Rheo-XC

S L

Longueur du tube (X)	160 mm	248 mm
Longueur du cover	38 cm	46 cm



Allux

S L

Longueur du tube (X)	144 mm	220 mm
Longueur du cover	38 cm	45 cm



3R85 Dynion

S L

Longueur du tube (X)	170 mm	280 mm
Longueur du cover	38 cm	47,7 cm

Prothèse AK/ TF

Matériau Firm

Design U

Finition Satiné

Genou

C-Leg 4

3R80

3R85 Dynion

Genium

Kenevo

Quattro

Rheo XC

Couleurs

Ö

OB 0

OB 2

OB 4

OB 12

White

Grey

Black

Blue

Couleurs



Prothèse

TF

Matériau

Firm

Design

Fixation

Aimants & Fast-clamp

Vis & C-Clamp

Réduction de la taille

0%

5%

10%

Couleurs

Global

Avant

Arrière

Base

Détail

Finition

Brillant

Mate

Extras

Gravure

Vinyle

* Actuellement disponible pour les genoux prothétiques monocentriques suivants. Veuillez vérifier pour d'autres options :

- C-Leg 4
- Genium
- Kenevo
- 3R80 (Ottobock)
- Rheo/Rheo XC (Össur)
- Quattro (Proteor)

CustomFit Transfémoral - Processus manuel

4 photos jambe saine

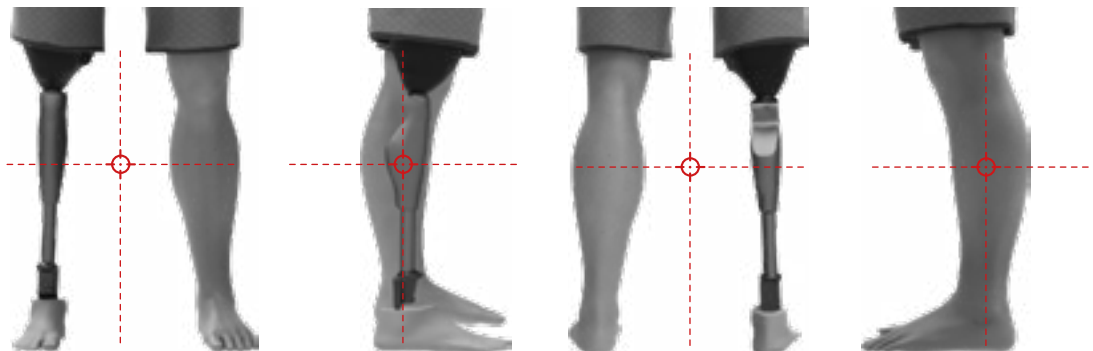

Prenez 4 photos du patient portant la prothèse, comme le montrent les images ci-dessus. L'appareil photo doit être placé perpendiculairement aux jambes, en position basse, et les deux jambes doivent être centrées sur la photo. N'oubliez pas que tous les composants de la prothèse doivent être entièrement visibles, y compris l'emboiture. Veuillez retirer les chaussures, les chaussettes et tout objet qui recouvre la prothèse.

4 photos prothèse

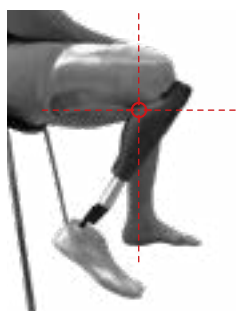

VOLUME MAXIMAL DU MOLLET

Prenez une photo du genou prothétique de l'extérieur en flexion maximale

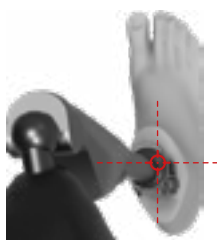

LATÉRAL SUPERIEUR

Positionnez la caméra à côté du côté latéral de l'emboiture en regardant vers le bas

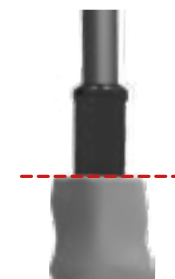

LATÉRAL & ARRIÈRE

Positionnez la caméra de façon à ce que le haut de la coque du pied ressemble à une ligne droite

3 mesures

VOLUME MAXIMAL DU MOLLET

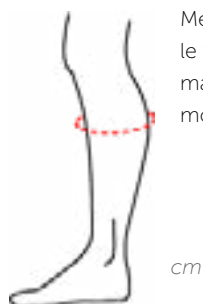

Mesurez le volume maximal du mollet.

FAIBLE VOLUME DU MOLLET

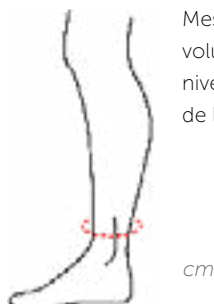

Mesurez le volume au niveau de l'os de la cheville

LONGUEUR DU TUBE

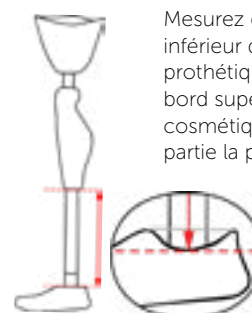

Mesurez depuis le bord inférieur du genou prothétique jusqu'au bord supérieur de la cosmétique du pied à sa partie la plus basse

ENVOYEZ-NOUS LES FICHIERS

Envoyez-nous ce formulaire avec les détails de la commande, les mesures et les photos par email à orders@unyq.com
Si vous avez besoin d'aide, veuillez nous contacter à l'adresse email orders@unyq.com ou au numéro +34 854 85 60 92

CustomFit Transtibial - Processus manuel

4 photos jambe saine

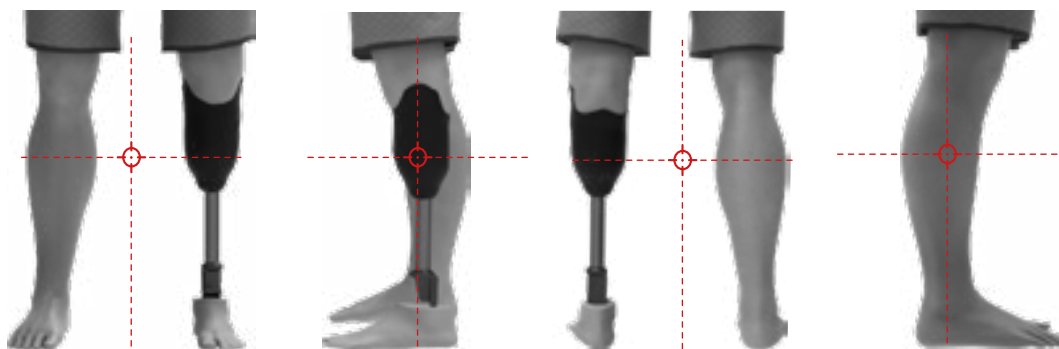

Prenez 4 photos du patient portant la prothèse, comme le montrent les images ci-dessus. L'appareil photo doit être placé perpendiculairement aux jambes, en position basse, et les deux jambes doivent être centrées sur la photo. N'oubliez pas que tous les composants de la prothèse doivent être entièrement visibles, y compris l'emboîture. Veuillez retirer les chaussures, les chaussettes et tout objet qui recouvre la prothèse.

3 mesures

VOLUME MAXIMAL DU MOLLET

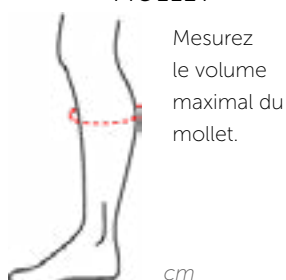

FAIBLE VOLUME DU MOLLET



LONGUEUR DU TUBE

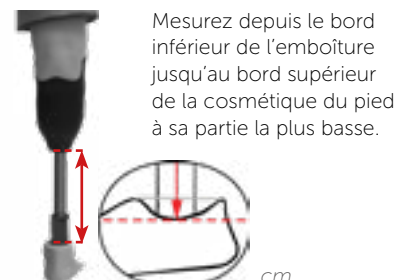

60 photos de la prothèse

Veuillez suivre les instructions incluses dans le kit UNYQ BK pour préparer la prothèse pour le processus.



1. Choisissez une pièce avec un bon éclairage et stable. Évitez les fenêtres ouvertes qui créent des reflets.
2. Assurez-vous qu'il n'y a pas de miroirs ou d'objets réfléchissants.
3. Dégagez l'arrière-plan derrière la prothèse.
4. Il ne doit pas y avoir d'autres personnes dans la pièce, pour éviter les interférences

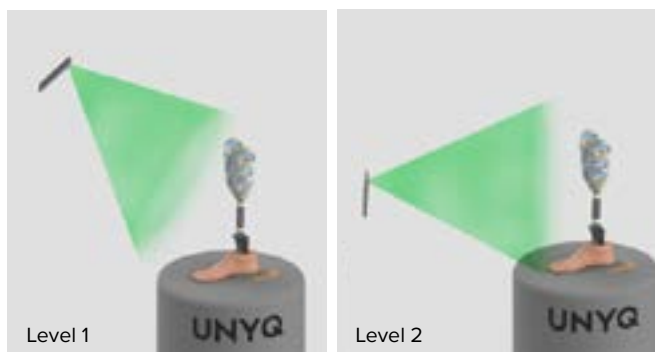

Vous devez maintenant prendre une série de photos avec votre téléphone ou votre appareil photo en marchant autour de la prothèse. Vous devez vous promener dans 2 niveaux différents et prendre 30 photos par niveau, soit un total de 60 photos.

La première série doit être prise à hauteur de poitrine en regardant vers le bas, et vous devez marcher autour de la prothèse à un rythme lent et régulier. Vous devez prendre 30 photos en marchant autour de la prothèse (1 tour).

Maintenant, vous devez prendre la deuxième série. Celle-ci peut être prise à hauteur de la taille. Vous devez prendre à nouveau 30 photos à ce niveau, en marchant autour de la prothèse.

ENVOYEZ-NOUS LES FICHIERS

Envoyez-nous ce formulaire avec les détails de la commande, les mesures et les photos par email à orders@unyq.com
Si vous avez besoin d'aide, veuillez nous contacter à l'adresse email orders@unyq.com ou au numéro +34 854 85 60 92

CustomFit Transfémoral - Processus de numérisation

4 photos jambe saine

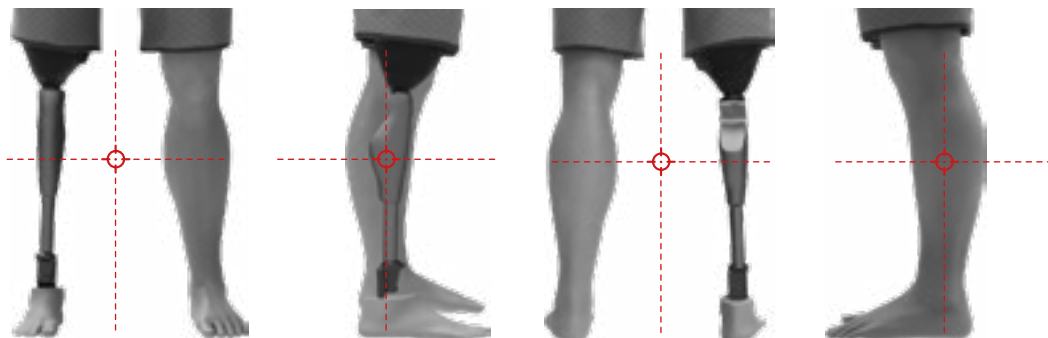

Prenez 4 photos du patient portant la prothèse, comme le montrent les images ci-dessus. L'appareil photo doit être placé perpendiculairement aux jambes, en position basse, et les deux jambes doivent être centrées sur la photo. N'oubliez pas que tous les composants de la prothèse doivent être entièrement visibles, y compris l'emboîture. Veuillez retirer les chaussures, les chaussettes et tout objet qui recouvre la prothèse.

3 mesures

VOLUME MAXIMAL DU MOLLET

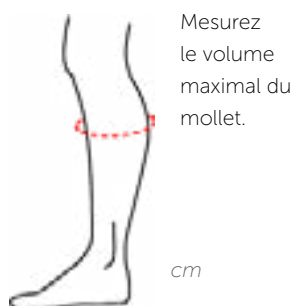

Mesurez le volume maximal du mollet.

FAIBLE VOLUME DU MOLLET



Mesurez le volume au niveau de l'os de la cheville

LONGUEUR DU TUBE

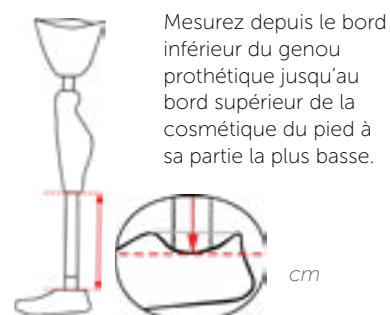

Mesurez depuis le bord inférieur du genou prothétique jusqu'au bord supérieur de la cosmétique du pied à sa partie la plus basse.

Numérisation



PAS DE CHAUSSETTES



PAS DE CHAUSSURES

.stl
.obj

FORMATS



SCANNERS À LUMIÈRE STRUCTURÉE

- Tous les composants de la prothèse doivent être clairement visibles sur le scanner, y compris la partie inférieure de l'emboîture. Veuillez retirer tout élément qui recouvre la prothèse (chaussette, mousse, autres revêtements...).
- Pas de sol réfléchissant : Évitez les problèmes liés aux matériaux réfléchissants ou aux zones sombres. Si votre scanner ne reçoit pas d'informations de ces zones, recouvrez les parties réfléchissantes avec du ruban adhésif mat, bien collé à la surface pour ne pas créer d'encombrement supplémentaire.
- Il est recommandé que la couleur de l'environnement contraste avec celle de la prothèse. (Pas de beige sur beige)
- Réglez le scanner sur la résolution la plus élevée possible.
- Scannez la prothèse complète et la jambe saine, le patient étant debout. Vous pouvez scanner les deux jambes dans le même fichier ou le faire séparément.

Scanners recommandés : Einstar Scanner; Shining 3D Einscan Pro Series Hand Scanners; Artec Structured Light Hand Scanners; Creaform Hand Scanners; Peel3d 3D Scanner.

Scanners non recommandés : 3D Systems / Cubify Sense; Structure Sensor / Core; Microsoft Kinect 3D Scanner; Intel Infrared Sensor Scanners

ENVOYEZ-NOUS LES FICHIERS

Envoyez-nous ce formulaire avec les détails de la commande, les mesures et les photos par email à orders@unyq.com
Si vous avez besoin d'aide, veuillez nous contacter à l'adresse email orders@unyq.com ou au numéro +34 854 85 60 92

CustomFit Transtibial - Processus de numérisation

4 photos jambe saine

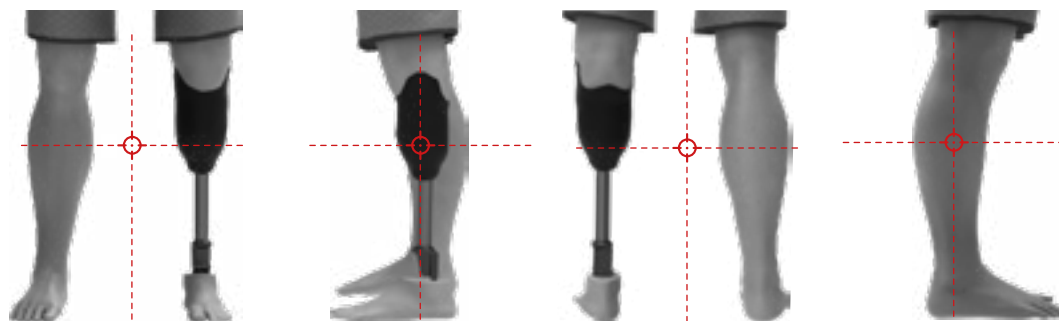

Prenez 4 photos du patient portant la prothèse, comme le montrent les images ci-dessus. L'appareil photo doit être placé perpendiculairement aux jambes, en position basse, et les deux jambes doivent être centrées sur la photo. N'oubliez pas que tous les composants de la prothèse doivent être entièrement visibles, y compris l'emboîture. Veuillez retirer les chaussures, les chaussettes et tout objet qui recouvre la prothèse.

4 mesures

VOLUME MAXIMAL DU MOLLET

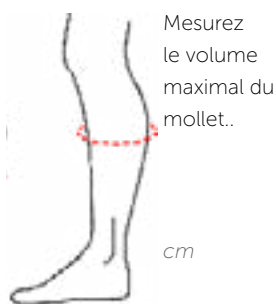

FAIBLE VOLUME DU MOLLET

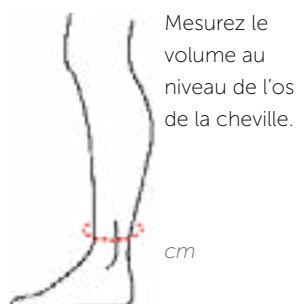

LONGUEUR DU TUBE

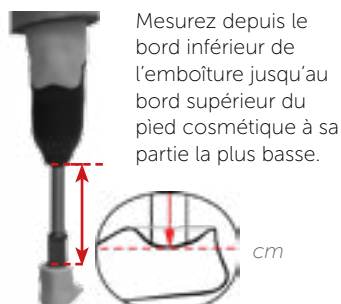

EMBOÎTURE MAX

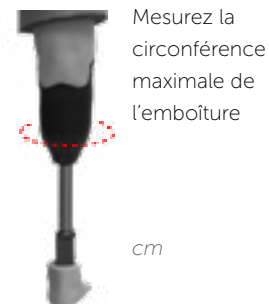

Numérisation



PAS DE CHAUSSETTES



PAS DE CHAUSSURES

.stl
.obj

FORMATS



SCANNERS À LUMIÈRE STRUCTURÉE

- Tous les composants de la prothèse doivent être clairement visibles sur le scanner, y compris la partie inférieure de l'emboîture.
- Veuillez retirer tout élément qui recouvre la prothèse (chaussette, mousse, autres revêtements...).
- Si le patient porte un manchon de genou prothétique, gardez-le sur la prothèse et repliez le tissu restant dans l'emboîture.
- Pas de sol réfléchissant : Évitez les problèmes liés aux matériaux réfléchissants ou aux zones sombres. Si votre scanner ne reçoit pas d'informations de ces zones, recouvrez les parties réfléchissantes avec du ruban adhésif mat, bien collé à la surface pour ne pas créer d'encombrement supplémentaire.
- Il est recommandé que la couleur de l'environnement contraste avec celle de la prothèse. (Pas de beige sur beige)
- Réglez le scanner sur la résolution la plus élevée possible.
- Scannez la prothèse complète et la jambe saine, le patient étant debout. Vous pouvez scanner les deux jambes dans le même fichier ou le faire séparément.

RScanners recommandés : Einstar Scanner; Shining 3D Einscan Pro Series Hand Scanners; Artec Structured Light Hand Scanners; Creafom Hand Scanners; Peel3d 3D Scanner.

Scanners non recommandés : 3D Systems / Cubify Sense; Structure Sensor / Core; Microsoft Kinect 3D Scanner; Intel Infrared Sensor Scanners

ENVOYEZ-NOUS LES FICHIERS

Envoyez-nous ce formulaire avec les détails de la commande, les mesures et les photos par email à orders@unyq.com
Si vous avez besoin d'aide, veuillez nous contacter à l'adresse email orders@unyq.com ou au numéro +34 854 85 60 92

OneFit - Processus de numérisation

2 photos jambe saine

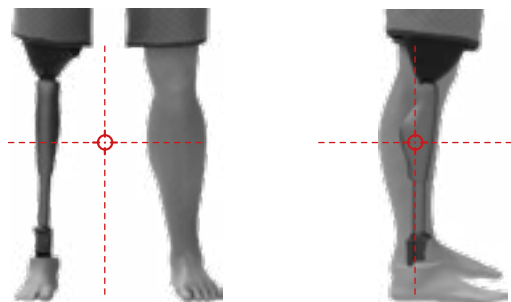

Prenez 2 photos du patient portant la prothèse, comme le montrent les images ci-dessus. L'appareil photo doit être placé perpendiculairement aux jambes, en position basse, et les deux jambes doivent être centrées sur la photo. N'oubliez pas que tous les composants de la prothèse doivent être entièrement visibles, y compris l'emboîture. Veuillez retirer les chaussures, les chaussettes et tout objet qui recouvre la prothèse.

2 mesures

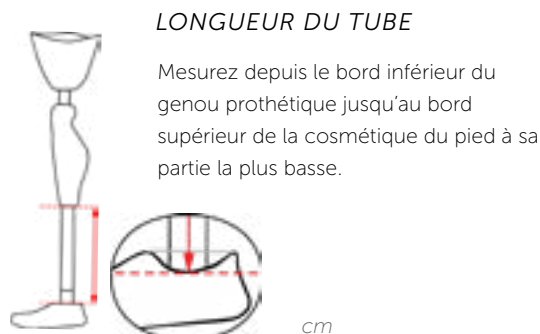
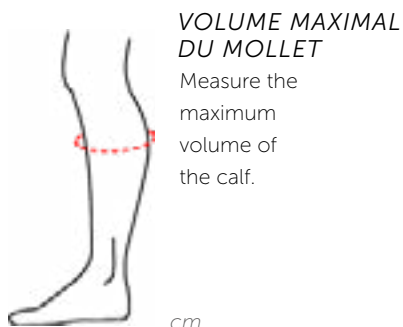

Numérisation



PAS DE CHAUSSETTES

.stl
.obj

FORMATS



PAS DE CHAUSSURES



SCANNERS À LUMIÈRE STRUCTURÉE



Prothèse complète

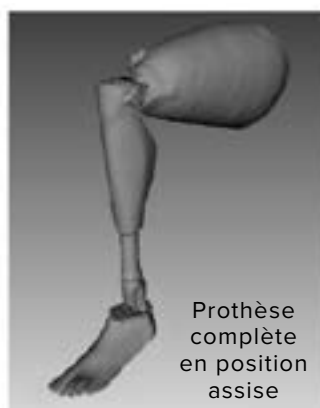

Prothèse complète en position assise



Jambe saine

- Tous les composants de la prothèse doivent être clairement visibles sur le scanner, y compris la partie inférieure de l'emboîture. Veuillez retirer tout élément qui recouvre la prothèse (chaussette, mousse, autres revêtements...).
- Pas de sol réfléchissant : Évitez les problèmes liés aux matériaux réfléchissants ou aux zones sombres. Si votre scanner ne reçoit pas d'informations de ces zones, recouvrez les parties réfléchissantes avec du ruban adhésif mat, bien collé à la surface pour ne pas créer d'encombrement supplémentaire.
- Il est recommandé que la couleur de l'environnement contraste avec celle de la prothèse. (Pas de beige sur beige)
- Réglez le scanner sur la résolution la plus élevée possible.
- Scannez la prothèse complète et la jambe saine, le patient étant debout. Vous pouvez scanner les deux jambes dans le même fichier ou le faire séparément.

Scanners recommandés : Einstar Scanner; Shining 3D Einscan Pro Series Hand Scanners; Artec Structured Light Hand Scanners; Creafom Hand Scanners; Peel3d 3D Scanner.

Scanners non recommandés : 3D Systems / Cubify Sense; Structure Sensor / Core; Microsoft Kinect 3D Scanner; Intel Infrared Sensor Scanners

ENVOYEZ-NOUS LES FICHIERS

Envoyez-nous ce formulaire avec les détails de la commande, les mesures et les photos par email à orders@unyq.com
Si vous avez besoin d'aide, veuillez nous contacter à l'adresse email orders@unyq.com ou au numéro +34 854 85 60 92